

Klávesnicové systémy

Vyberte si z naší široké nabídky mechanismů, klávesnicových desek, desek pro myš, opěrek zápěstí, abyste si vytvořili klávesnicový systém dle vašich představ. Použitím kódů pro výroby klávesnicových systémů a uvedených možných částí na těchto stránkách si můžete sestavit celkový kód systému dle vašeho přání.

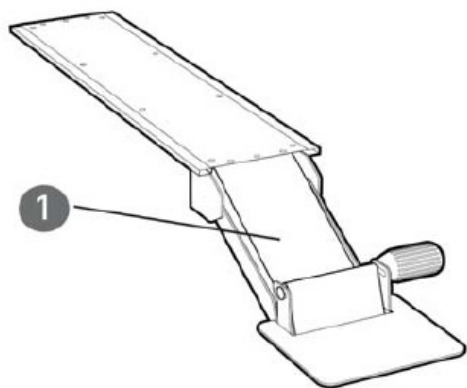

Kód systému:			
1	2	3	4
mechanismus	deska klávesnice	deska myši	podložka zápěstí

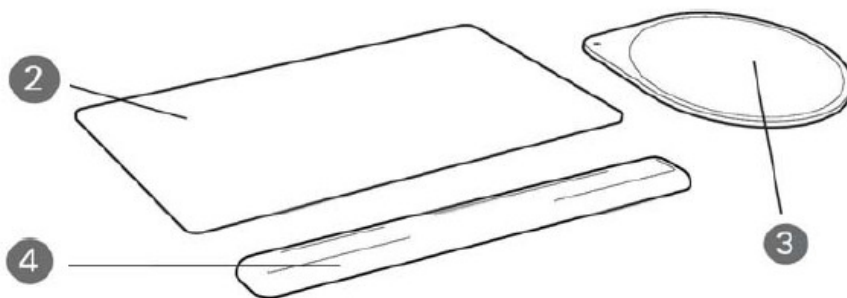

1

Mechanismus

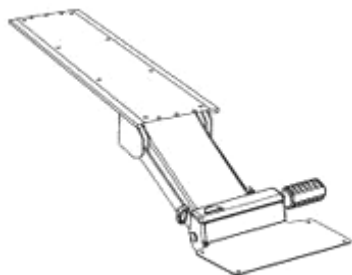

5G

Nejnovější typ, navíc umožňuje větší výškové nastavení až 5cm nad pracovní desku stolu. Čep ramene umožňuje horizontální otáčení celého mechanismu v rozsahu 360° a vertikální úhel lze nastavit na 0° až 15°. Díky pružinovému systému je rameno velmi snadno ovladatelné.

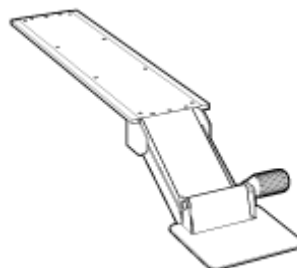

2G

Umožňuje nastavit požadovaný sklon klávesnice, který jednoduše zabezpečíte utažením jednoho aretačního šroubu. Čep ramene umožňuje horizontální otáčení celého mechanismu v rozsahu 360° a vertikální úhel lze nastavit na 0° až 15°. Díky pružinovému systému je rameno snadno ovladatelné.

2 Základní deska klávesnice (cena zahrnuta již v mechanismu)

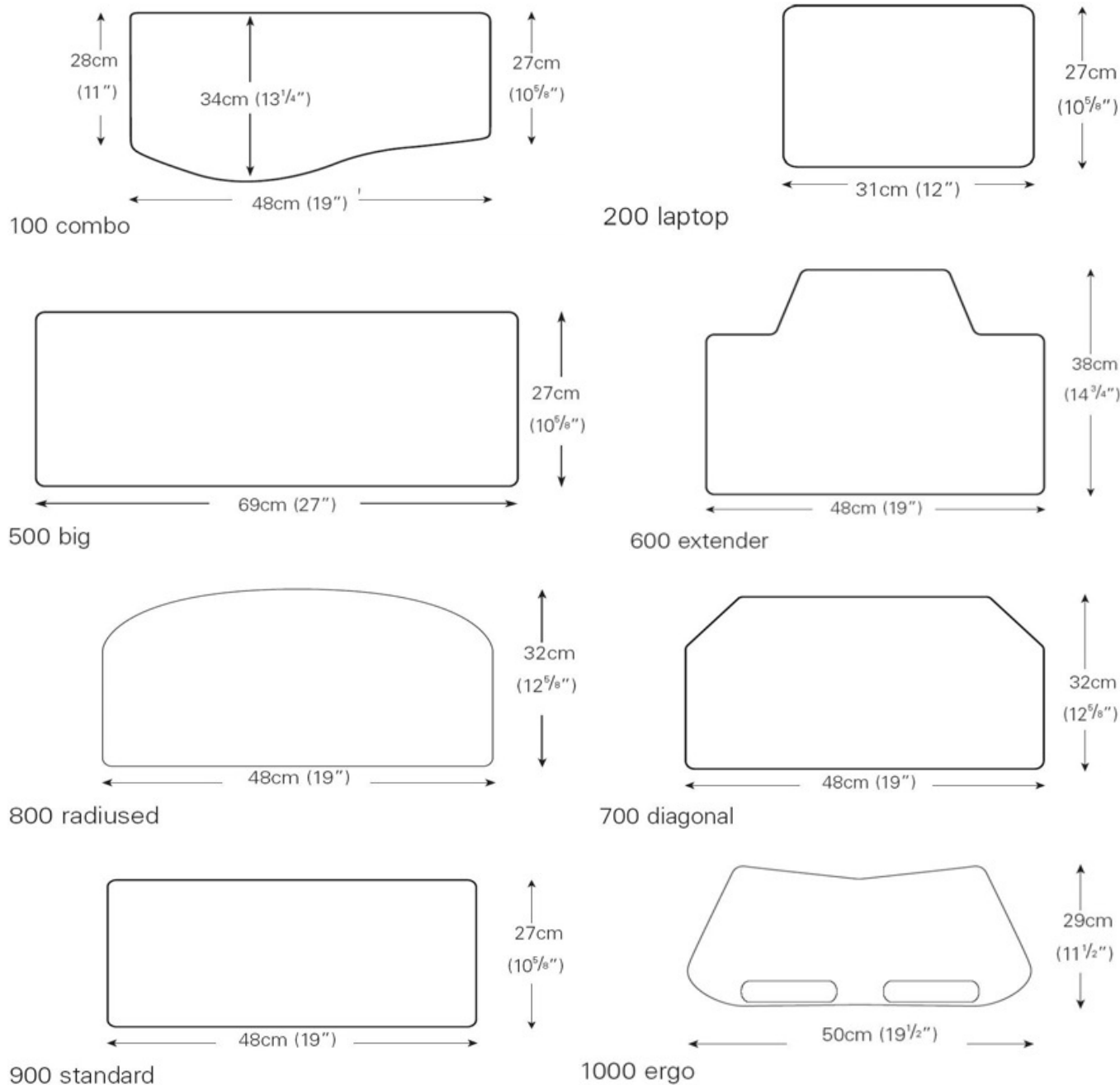

200 laptop - pouze bez podložky zápěstí

1000 ergo - dodává se s podložkou zápěstí v pěně

3 Deska pro myš

Kód

12R deska pro myš na pravé straně

12L deska pro myš na levé straně

12D desky pod myš na obou stranách

91 deska pro myš

(možno na pravé nebo levé straně)

91H deska pod myš - horní uchycení

(možno na pravé nebo levé straně)

(kód 91 a 91H se jedná o clip mouse)

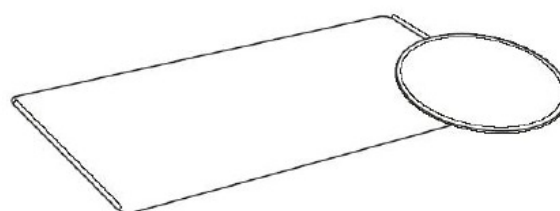
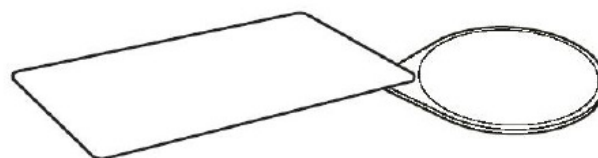

4 Podložka pod zápěstí

Kód

G 48cm podložka pod zápěstí gel

F 48cm podložka pod zápěstí pěna

(F pouze u desky 900 standard)

G27 69cm podložka pod zápěstí gel

(pouze u desky 500 big)

GMP 48cm podložka pod zápěstí gel

18cm podložka pod zápěstí gel

(pouze u desky 500 big)

